

# GARLYN

Робот-пылесос SR-800 Max



РУКОВОДСТВО  
ПОЛЬЗОВАТЕЛЯ





GARLYN

**Поздравляем с покупкой нового робота-пылесоса  
GARLYN SR-800 Max!**

Благодарим Вас за выбор продукции торговой марки **GARLYN**. Наши изделия разработаны в соответствии с высокими требованиями качества, функциональности и дизайна.

**Перед установкой внимательно изучите данное руководство.**

Производитель не несет ответственность за какие-либо травмы или ущерб, возникшие вследствие неправильной установки или эксплуатации. Сохраните руководство для дальнейшего использования. Правильная эксплуатация устройства значительно продлит срок его службы.

Узнать больше о компании **GARLYN** можно на сайте [www.garlyn.ru](http://www.garlyn.ru). Здесь вы сможете заказать бытовую технику **GARLYN** и оригинальные аксессуары к ней, получить консультацию наших специалистов, а также найти адреса фирменных магазинов **GARLYN**.

**Отдел заботы о клиентах GARLYN: 8-800-555-95-31 (звонок по России бесплатный).**

# СОДЕРЖАНИЕ

МЕРЫ ПРЕДОСТОРОЖНОСТИ .....	3	УХОД И ОЧИСТКА .....	25
Устройство прибора .....	7	Хранение и транспортировка .....	30
Комплектующие .....	14	УСТРАНЕНИЕ НЕИСПРАВНОСТЕЙ .....	32
ПЕРЕД НАЧАЛОМ РАБОТЫ .....	15	ОТДЕЛ ЗАБОТЫ О КЛИЕНТАХ GARLYN .....	35
Подготовка к использованию .....	15	ТЕХНИЧЕСКИЕ ХАРАКТЕРИСТИКИ .....	36
Настройка приложения TuYa Smart .....	18	КОМПЛЕКТАЦИЯ .....	38
ИСПОЛЬЗОВАНИЕ РОБОТА-ПЫЛЕСОСА .....	21	УТИЛИЗАЦИЯ .....	39
Основные функции .....	21		
Влажная уборка .....	23		





*Ваша безопасность очень важна для нас. Пожалуйста, прочитайте руководство пользователя перед началом использования прибора.*

*При работе с устройством будьте внимательны, осторожны и благоразумны. Описанные меры предосторожности и порядок действий не охватывают все возможные ситуации при его эксплуатации. Используйте прибор исключительно по прямому назначению. Любое действие, не соответствующее инструкциям, может привести к повреждению изделия или возникновению возможных травм или несчастных случаев.*

## МЕРЫ ПРЕДОСТОРОЖНОСТИ

- ▲ Данный товар является сложнотехническим устройством.
- ▲ Производитель не несет ответственности за повреждения/ущерб, вызванные несоблюдением требований по технике безопасности и правил эксплуатации прибора.

▲ Прибор был разработан для бытового использования исключительно в домашних условиях, а также условиях, приближенных к домашним: кухни для персонала в магазинах, офисах и иных рабочих местах; в гостиницах, отелях и других жилых помещениях. Используйте его только по назначению. Любое нецелевое использование изделия станет нарушением условий надлежащей эксплуатации. В этом случае производитель не несет ответственности за возможные последствия.

▲ В случае передачи устройства третьему лицу данное руководство также должно быть передано.

## ОСТОРОЖНО

▲ Не ремонтируйте и не заменяйте никакие из частей устройства самостоятельно. Не эксплуатируйте прибор с поврежденным шнуром или вилкой, а также после сбоя в работе, падения или повреждения любым способом. Случайное повреждение прибора может привести к неисправностям, не соответствующим условиям гарантии, а также к поражению электротоком. Все

процедуры, кроме рекомендованных в настоящем руководстве, должны выполняться исключительно квалифицированными специалистами авторизованного сервис-центра.

- ▲ Используйте только комплектные оригинальные аксессуары. В противном случае возможны травмы, поражение электротоком или возгорание.
- ▲ Перед подключением устройства к электрической сети проверьте, совпадает ли ее напряжение с напряжением адаптера прибора.
- ▲ Используйте удлинитель, рассчитанный на потребляемую мощность прибора, – в противном случае возможно короткое замыкание или возгорание кабеля.
- ▲ Не протягивайте кабель электропитания в дверных проемах или вблизи источников тепла. Следите за тем, чтобы он не соприкасался с острыми и/или горячими предметами, не ставьте на него тяжелые предметы. Износ кабеля может привести к короткому замыканию и поражению электрическим током.

- ▲ Проверяйте соединение между зарядной станцией и розеткой. При плохом соединении устройство не будет заряжаться.
- ▲ Не разбирайте батарейный блок; это может привести к разрыву батареи, вытеканию электролита и, как следствие, к пожару или взрыву.
- ▲ При попадании электролита на кожу или одежду немедленно промойте их чистой водой.
- ▲ Не мочите аккумулятор в воде и не допускайте его контакта с любой жидкостью.
- ▲ Чтобы продлить жизненный цикл аккумулятора, заряжайте его 16 часов после первого использования или после длительного перерыва в использовании. Аккумулятор не сможет достигнуть максимальной производительности, пока не пройдут два-три полных цикла разрядки-зарядки.
- ▲ Перед утилизацией извлеките из изделия аккумулятор. При извлечении убедитесь, что изделие не подключено к источнику питания.

## ВНИМАНИЕ

- ▲ Не бросайте и не наносите сильных ударов по батарее.
- ▲ Если батарея не используется в течение длительного времени, для продления срока службы извлеките ее и поместите в прохладное сухое место.
- ▲ Всегда используйте изоленту для изоляции электрода батареи при ее переработке или утилизации.
- ▲ Не допускайте контакта металла и токопроводящих материалов с батареей, это может вызвать короткое замыкание.
- ▲ Не погружайте устройство в воду – оно может быть повреждено в результате короткого замыкания.

## ПРЕДУПРЕЖДЕНИЯ

- ▲ Берегите глаза от воздействия ИК-излучателя пульта дистанционного управления.
- ▲ Не допускайте попадания в подвижные узлы прибора (роликовая щетка, колеса, боковые щетки) одежды и частей тела.

- ▲ Не вставайте и не садитесь на прибор, не устанавливайте на него посторонние предметы.
- ▲ Переносите прибор, удерживая его двумя руками за корпус.
- ▲ Не ставьте изделие в местах, где оно может легко упасть (столы, стулья и т. д.). Использование на неровной мягкой поверхности или падение с предмета мебели может привести к некорректной работе прибора или поломке. Не рекомендуется применять устройство на коврах с длинным ворсом (длиннее 1 см).
- ▲ Перед использованием устройства уберите все уязвимые предметы на полу.
- ▲ Не допускайте попадания посторонних предметов в моторный отсек прибора.
- ▲ Не прикасайтесь к включенному изделию мокрыми руками, и если на его корпусе вода – это может привести к поражению электрическим током. Протирайте прибор сухой салфеткой.
- ▲ Не используйте прибор на открытом воздухе и в помещениях с повышенной влажностью,

например, в ванной комнате. Запрещено убирать прибором любые жидкости, а также влажные поверхности. Попадание влаги внутрь корпуса устройства может привести к его серьезным повреждениям.

- ▲ Не размещайте прибор рядом с источниками открытого огня, вблизи токсичных и легко воспламеняющихся веществ. Запрещено всасывать раскаленную/остывшую золу, угли, а также непогашенные окурки от сигарет, тлеющий/горящий мусор, – существует риск возгорания или взрыва.
- ▲ Не используйте прибор для уборки строительного мусора, порошков для заправки картриджей, муки и других мелкодисперсных сыпучих веществ. Существует опасность засорения фильтров или повреждения двигателя.
- ▲ Запрещено всасывать острые предметы: гвозди, битое стекло и прочее во избежание повреждения пылесборника и фильтров.
- ▲ Перед очисткой прибора убедитесь, что он выключен и зарядная станция отключена от электросети.

▲ Всегда удаляйте содержимое пылесборника перед повторным использованием.

▲ Всегда выключайте прибор, если он не используется в течение длительного времени.

▲ Упаковочный материал (пенопласт, пленка и прочее) может быть опасен для детей. Утилизируйте его в соответствии с местными правилами или храните в недоступном для детей месте.

▲ Данный прибор могут использовать дети в возрасте от 8 лет и старше, лица с ограниченными физическими и сенсорными способностями, а также с нарушениями душевного здоровья, или люди с недостатком опыта и знаний при условии, если они находятся под постоянным присмотром лица, ответственного за их жизнь, здоровье и благополучие, или если им провели полноценный инструктаж о безопасном использовании устройства с полным пониманием возможных опасностей.



*В случае обнаружения каких-либо неполадок немедленно прекратите использование устройства.*

## УСТРОЙСТВО ПРИБОРА

Корпус, вид сверху

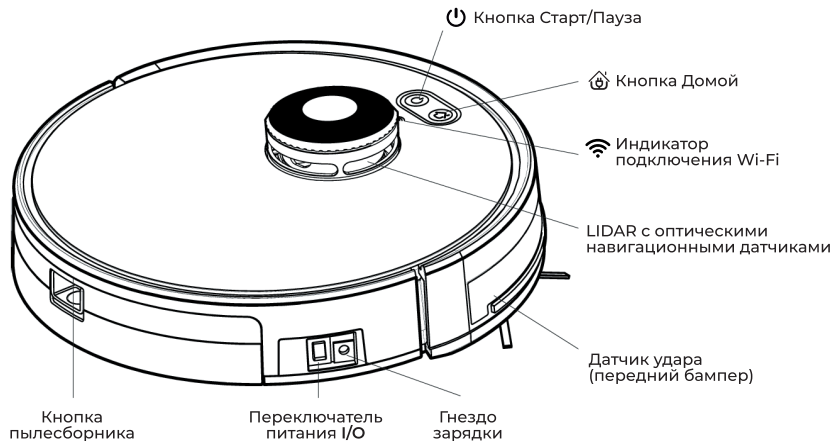

## Корпус, вид снизу

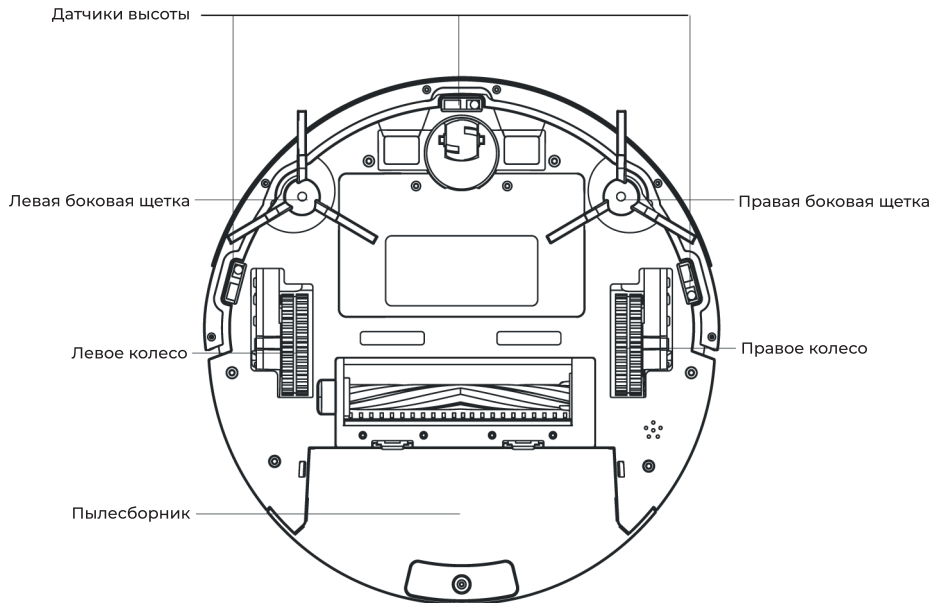

## Корпус, вид снизу

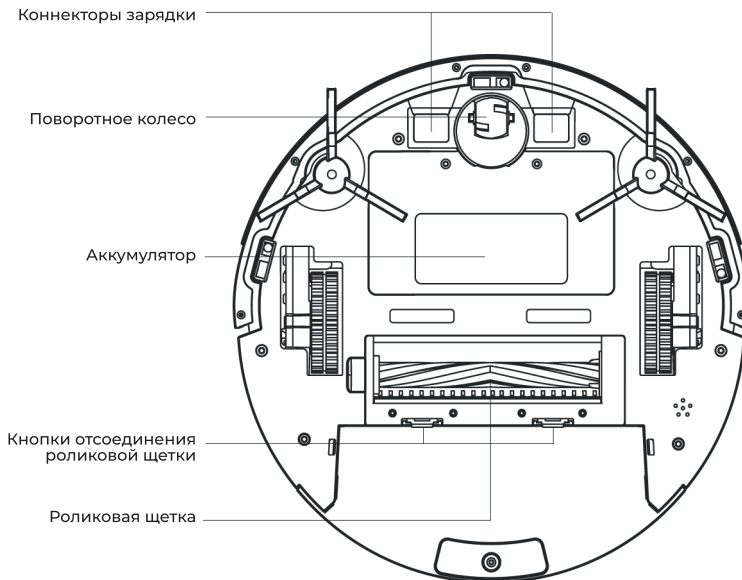

## Устройство пылесборника

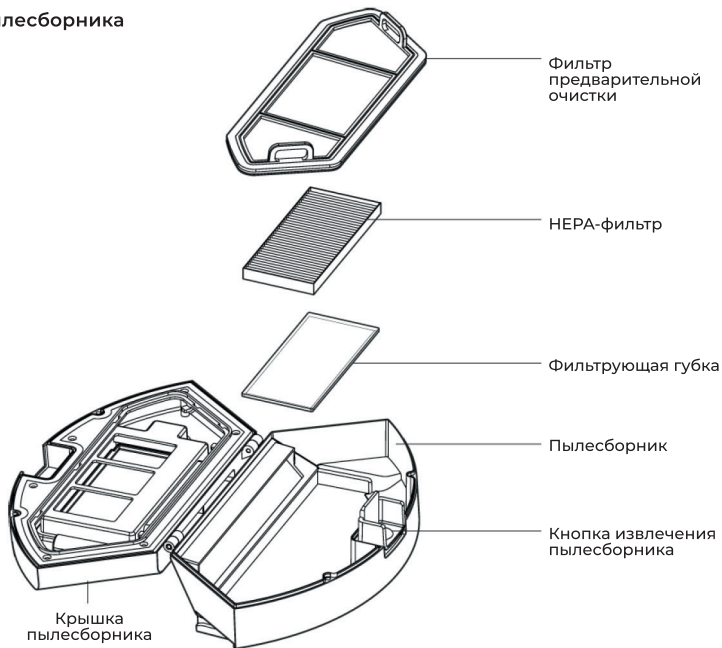



## Устройство контейнера для сухой и влажной уборки

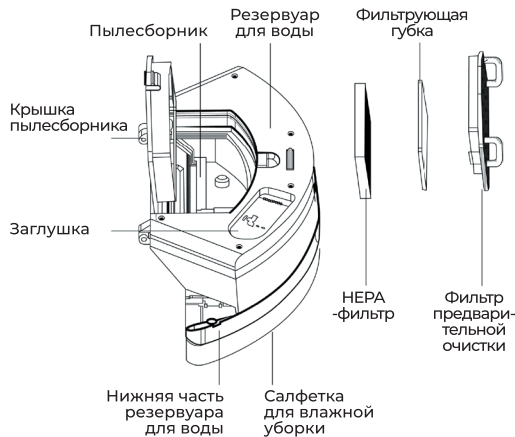
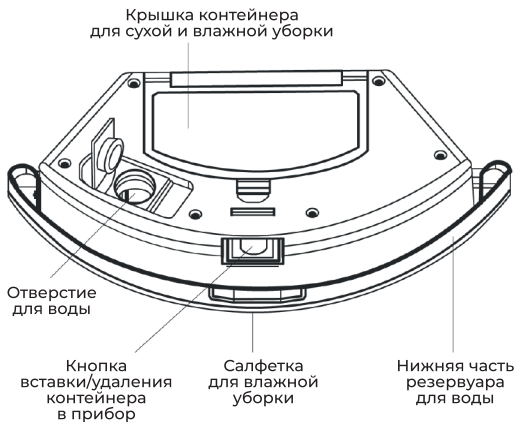

## Устройство зарядной станции

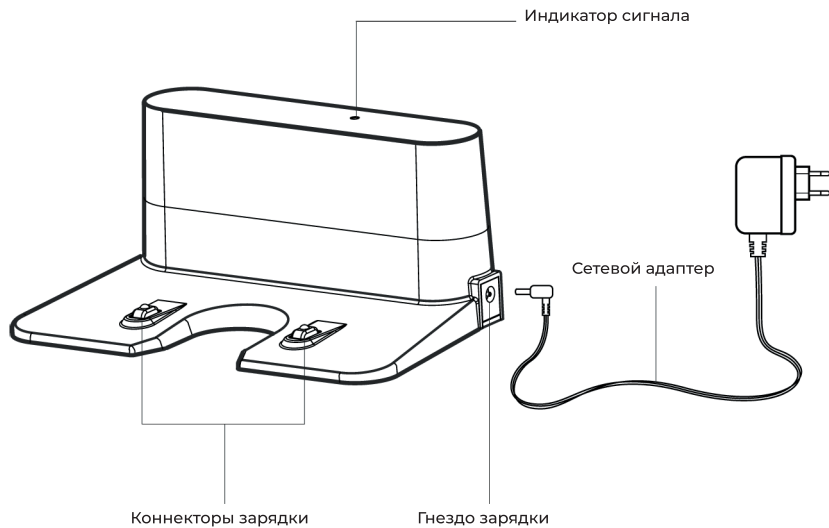

## Пульт дистанционного управления



## КОМПЛЕКТУЮЩИЕ

Робот-пылесос



Зарядная станция



Пылесборник



Контейнер для сухой и влажной уборки



Сетевой адаптер

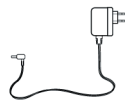

Пульт дистанционного управления

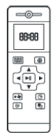

Чистящая щетка



Боковая щетка x 4

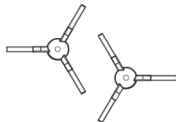

Роликовая щетка



HEPA-фильтр x 2

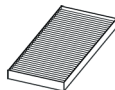

Фильтры предварительной очистки



Фильтрующая губка x 2



Салфетка для влажной уборки x 2



Магнитная лента (ограничитель движения)



Батарейки AAA x 2



Руководство пользователя



Гарантийный талон



## ПЕРЕД НАЧАЛОМ РАБОТЫ

Достаньте прибор и комплектующие из упаковки. Удалите все транспортировочные материалы и наклейки.

 *Обязательно сохраните на корпусе все предупреждающие наклейки и этикетку с серийным номером изделия.*

Визуально убедитесь, что прибор в рабочем состоянии.

 *Необходимо выдержать устройство 3 часа при комнатной температуре перед использованием, если оно подвергалось низким температурам при транспортировке.*

## ПОДГОТОВКА К ИСПОЛЬЗОВАНИЮ

 *Перед использованием удалите защитную магнитную ленту бампера.*

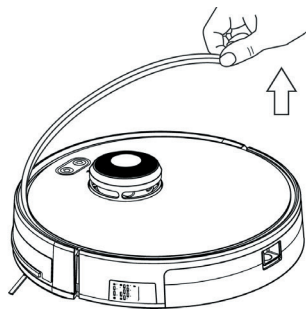

### Установка пылесборника

Установите пылесборник в гнездо, нажимая на кнопку посередине.

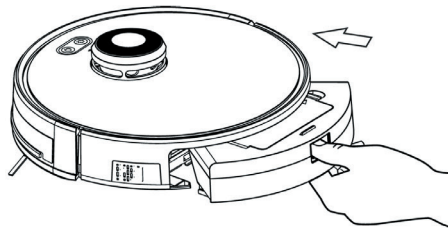

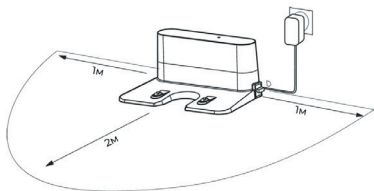

## Установка зарядной станции

1. Установите зарядную станцию на ровную поверхность у стены. Перед устройством должно быть 2 м свободного пространства и по 1 м по сторонам.
2. Подключите к станции сетевой адаптер и включите его в розетку.
3. Зарядите устройство.

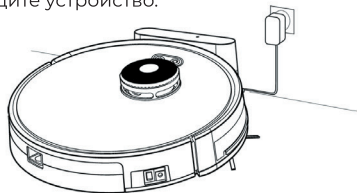



## Зарядка производится двумя способами:

- при установке робота-пылесоса на зарядную станцию;
- при подключении кабеля напрямую в робот-пылесос.

При зарядке на станции индикатор станции и кнопка  на корпусе робота-пылесоса будут мигать.

 Для достижения нормального рабочего состояния пылесоса перед использованием зарядите его полностью. Время полной зарядки составляет примерно 12 часов. Не заряжайте устройство с наполненным контейнером для влажной уборки.

Во время уборки робот-пылесос может среагировать на недостаток питания и начать искать базу для подзарядки. Можно самостоятельно направить его на зарядную станцию, нажав кнопку  на пульте ДУ или в приложении.

 Зарядную станцию нельзя использовать в помещении с прямыми солнечными лучами или их отражении в зеркалах. Необходимо закрывать окна или отражающие поверхности.

### Установка боковых щеток

Подсоедините боковые щетки к пазам в нижней части прибора, соблюдая маркировку L и R.

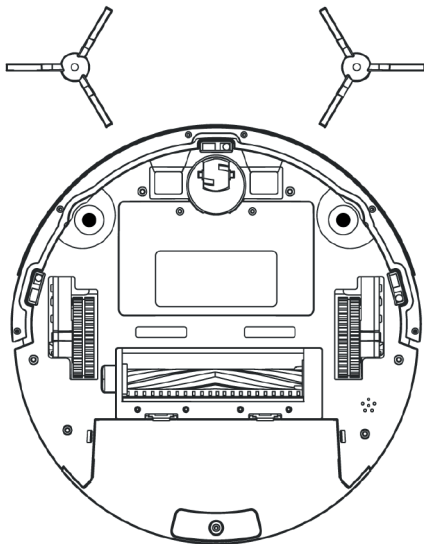

### Включение прибора

Включите основной переключатель на роботе-пылесосе.

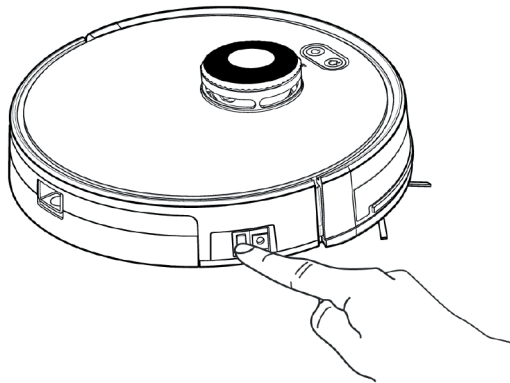

I – включить, O – выключить.



## НАСТРОЙКА ПРИЛОЖЕНИЯ TUYA SMART



*Внимание! В настоящем руководстве описан только базовый функционал TuYa Smart. Для совершенствования продукции производитель оставляет за собой право на обновление приложения и программного обеспечения. После обновления интерфейс приложения TuYa Smart может измениться, поэтому всегда обращайтесь к актуальной версии.*

1. Прежде всего включите Wi-Fi на роботе-пылесосе. Сделать это можно, удерживая в течение 3 секунд кнопку  на корпусе прибора. Прозвучит голосовое сообщение, индикатор подключения Wi-Fi  начнет мигать.



*Важно! Не настраивайте робот-пылесос на зарядной станции.*

2. Загрузка и установка приложения TuYa Smart. Отсканируйте QR-код для загрузки и установки данного приложения. Либо для загрузки на Android скачайте приложение TuYa Smart из Google Play, для загрузки на iOS – из App Store.



3. Войти/Зарегистрироваться. Откройте приложение, войдите в систему, если у Вас есть учетная запись TuYa Smart. Если нет, откройте приложение, введите адрес электронной почты или телефон, установите пароль, нажмите кнопку для подтверждения введенных данных. Введите код, чтобы завершить регистрацию, затем войдите в приложение.
4. Добавьте устройство в приложение TuYa Smart.

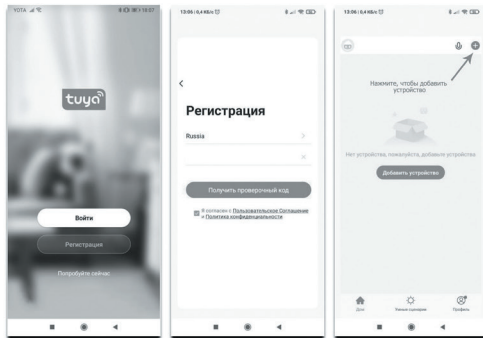



## Добавить вручную

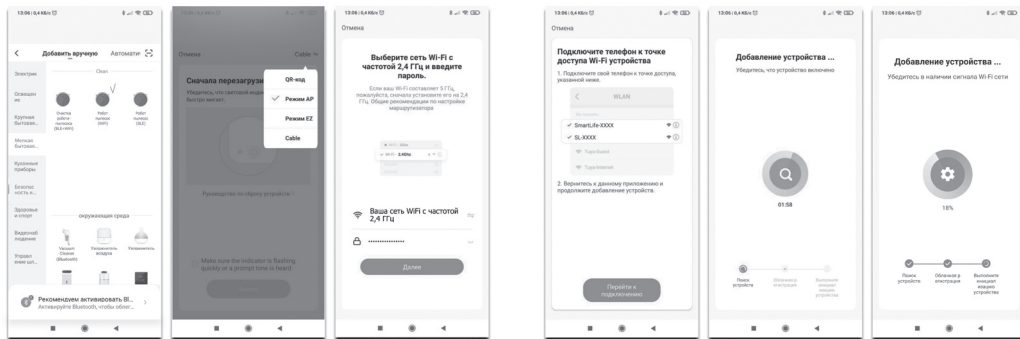

Выберите Wi-Fi сеть, режим AP (правый верхний угол), и введите Ваш пароль сети. Убедитесь, что пароль введен правильно. Выбирайте сеть 2,4G, сеть 5G не поддерживается. При выборе 5G-сети или введении неправильного пароля соединение оборвется.

Затем найдите название модели в списке сетей и нажмите на нее. После успешного соединения модель появится на домашней странице приложения TuYa Smart.

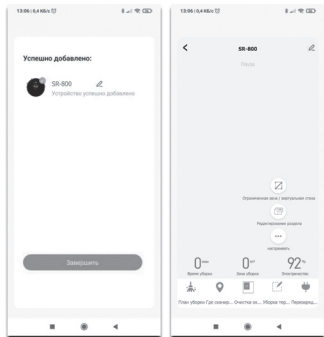

5. После успешного подключения нажмите на устройство, чтобы войти на страницу настроек. Здесь Вы сможете управлять роботом-пылесосом дистанционно, поставить виртуальную стену, установить карту уборки, выбрать один из пяти языков голосового сообщения, проверить процесс/статус и многое другое.

## Если теряется соединение:

- Вы можете выбрать «Режим совместимости» и следовать подсказкам;
- перейти на страницу настроек Wi-Fi смартфона;
- подключиться к точке доступа данного робота-пылесоса;
- вернуться в приложение и продолжить ожидание соединения;
- следовать указаниям, чтобы найти причину и повторить попытку соединения;
- обратиться в онлайн-поддержку.

## Сброс устройства

Используйте переключатель питания **I/O** на корпусе робота-пылесоса для перезапуска. Все настройки будут обнулены.

# ИСПОЛЬЗОВАНИЕ РОБОТА-ПЫЛЕСОСА

В устройстве есть разные режимы работы, которые можно выбрать в зависимости от Ваших потребностей, включив их на пульте дистанционного управления или в приложении.

## ОСНОВНЫЕ ФУНКЦИИ





### Включение/выключение

Для включения устройства нажмите переключатель питания I/O в положение I, затем кнопку  на корпусе или на пульте ДУ. Для выключения используйте те же кнопки.



*После того как робот-пылесос закончит уборку, поместите его на зарядную станцию для подзарядки при помощи кнопки  или вручную.*

### Часы



Нажмите кнопку , чтобы войти в режим настройки часов. Время на дисплее начнет мигать. Кнопками   установите нужные параметры. Для подтверждения и выхода нажмите кнопку  или .

### Автоматическая уборка



При нажатии на пульте ДУ кнопки  или  ро-

бот-пылесос начнет запланированную уборку, избегая препятствий в помещении и двигаясь зигзагообразно.

### Кнопка «Домой»

При нажатии кнопки  на корпусе или пульте ДУ устройства происходит автоматический возврат робота-пылесоса на зарядную станцию. Индикатор кнопки  при этом будет мигать до возвращения устройства на станцию.



### Пауза

Во время выполнения программы нажмите кнопку  на корпусе или  на пульте ДУ, чтобы поставить робота-пылесос на паузу. После приостановки работу устройства можно снова продолжить.

### Сон

Если робот-пылесос не активен в течение 10 минут, он автоматически перейдет в спящий режим, все индикаторы погаснут. Для активации нажмите любую кнопку.

### Ручное управление

Робот-пылесос будет передвигаться в направлении, заданном Вами с пульта ДУ, с помощью кнопок  .

### Регулировка мощности всасывания / подачи воды

Регулируйте мощность всасывания / подачу воды в зависимости от убираемой поверхности. Нажмите на кнопку  1, 2 или 3 раза на пульте ДУ или в приложении (режимы «Мощность» / «Влажная уборка») в зависимости от того, какие мощность / количество воды Вам нужны.



*Внимание! Переключение режимов мощности всасывания работает только в авторежиме.*



### Точечная уборка





Используется для пола с концентрацией мусора в одном месте. Нажмите кнопку  на пульте ДУ. Прозвучит голосовое сообщение, устройство начнет крутиться вокруг своей оси и будет постепенно увеличивать радиус поворота. Когда режим завершится, робот-пылесос вернется на место.



*Не используйте данную функцию в углу помещения во избежание застревания устройства. Если это произойдет, автоматическое отключение робота-пылесоса произойдет через 3 минуты.*

### Кнопка установки расписания

1. В режиме ожидания нажмите кнопку  для входа в настройки расписания, на дисплее замигает значок .

2. Кнопками    установите необходимый период времени, нажмите кнопку  для сохранения данных. На дисплее будет отображаться значок . После успешной установки расписания робот-пылесос будет работать в запланированное время каждый день.

3. Для отмены функции настройки расписания нажимайте на кнопку  в течение 3 секунд, значок на дисплее исчезнет. После перевода переключателя питания в положение **O** расписание также будет отменено.



*Следуйте голосовым подсказкам для подтверждения всех операций.*

### Перемещение с помощью оптических навигационных датчиков LIDAR

Если в процессе использования нажать на паузу, а затем переместить робот-пылесос на новое место и снова запустить его, он будет стремиться к прежнему плану уборки. Если перемещение прошло успешно, устройство продолжит очистку. Если нет – уборка начнется заново.

### Установка запретной зоны / виртуальной стены

Для улучшения эксплуатационных характеристик и качества работы данный робот-пылесос оснащен

дополнительной функцией – установкой границ уборки. С помощью разложенной магнитной ленты Вы сможете удачно зонировать пространство. Прибор не сумеет покинуть комнату, если Вы разместите ленту около двери, и будет убирать только это помещение. Таким образом можно защитить лестницу, шторы, зону с детскими игрушками, миски с кормом для домашних животных.

Данная функция доступна и через приложение Tuya Smart. После установки виртуальных границ робот-пылесос также не будет входить в запретную зону помещения.

#### **Режим «Не беспокоить»**

Данная функция доступна только через приложение Tuya Smart. Обозначив в этом режиме границы времени, Вы можете быть спокойны: робот-пылесос не будет беспокоить Вас в течение обозначенного срока и начнет работу сразу после его окончания.

## **ВЛАЖНАЯ УБОРКА**

### **Контейнер для сухой и влажной уборки**

**i** *Перед использованием убедитесь, что удалена защитная полоска бампера.*

1. Установите салфетку.

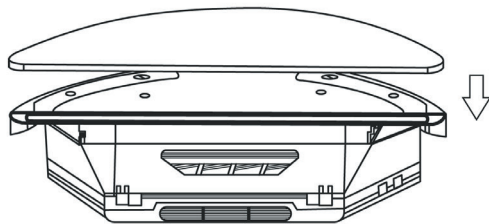

2. Откройте заглушку и залейте воду.

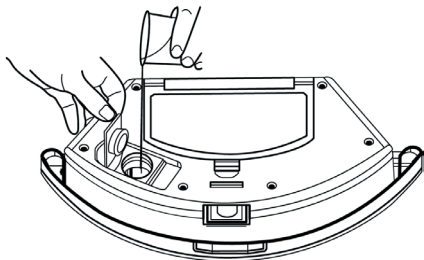

3. Нажмите на кнопку посередине и установите контейнер на место пылесборника.

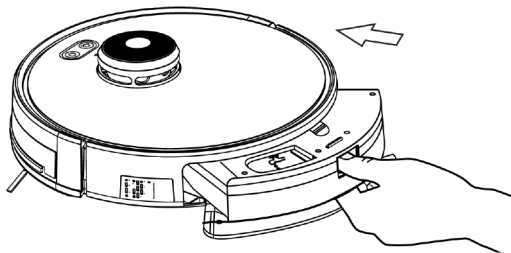

4. Начните влажную уборку.

Регулируйте количество воды, подаваемое на салфетку, при помощи кнопки  на пульте ДУ или в приложении (см. описание в разделе «Основные функции»).

## УХОД И ОЧИСТКА

Перед началом очистки отключите устройство от источника питания и дайте ему остыть.

### Очистка пылесборника

1. Нажмите на кнопку пылесборника и достаньте контейнер.

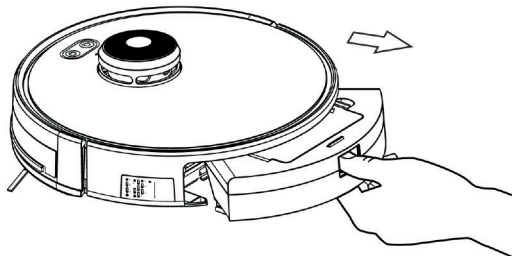

2. Откройте крышку пылесборника, нажав на кнопку посередине.

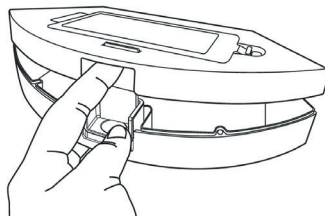

3. Выбросьте мусор.

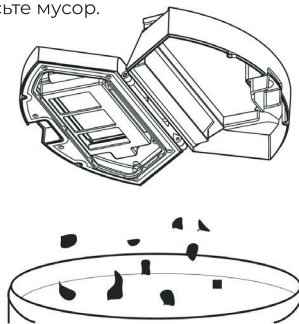

- Откройте верхнюю крышку пылесборника. Извлеките HEPA-фильтр и фильтрующую губку. Аккуратно почистите мусор с помощью сухой щетки.

**STOP** *Запрещено мыть HEPA-фильтр под водой!*

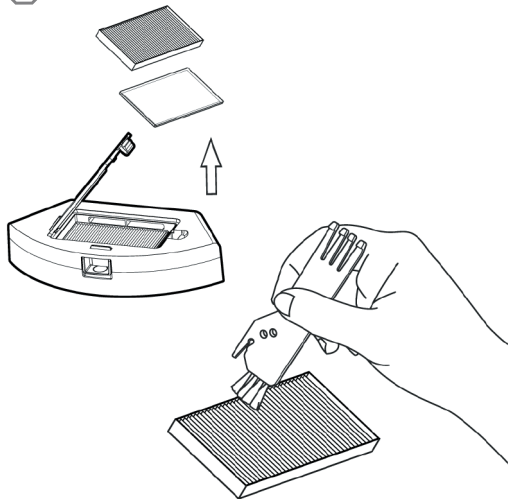

- Достаньте фильтр предварительной очистки, открыв нижнюю крышку. Промойте его под водой.

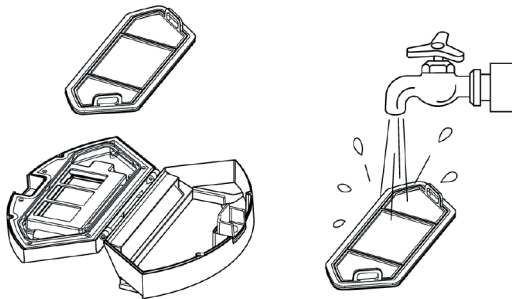

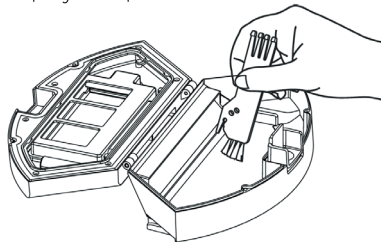

- Уберите остаток грязи из пылесборника при помощи сухой щетки.



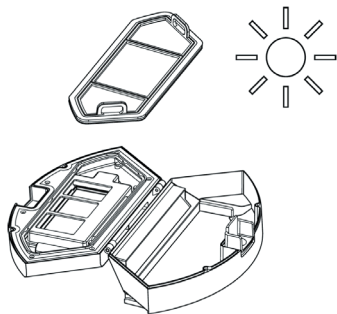

7. Просушите фильтр предварительной очистки, чтобы продлить срок службы его и пылесборника. Не сушите фильтр под прямыми солнечными лучами.



-  **Важно!** Фильтр предварительной очистки необходимо промывать один раз в 15-30 дней. Срок службы HEPA-фильтра – около трех месяцев.

8. Установите фильтр предварительной очистки и HEPA-фильтр в пылесборник. Перед установкой фильтров убедитесь, что они сухие.
9. Закройте пылесборник и установите его в робот-пылесос.

### Очистка роликовой щетки

1. Извлеките роликовую щетку, нажав на две боковые кнопки крышки.

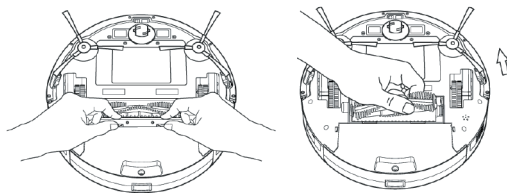

2. Используйте специальную щетку для очистки, входящую в комплект поставки.

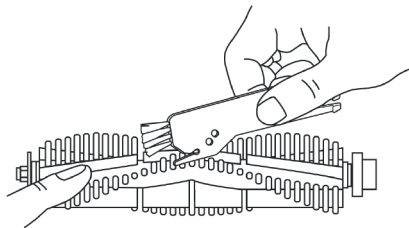

## Очистка боковых щеток

Снимите щетки и протрите их тканью или салфеткой.

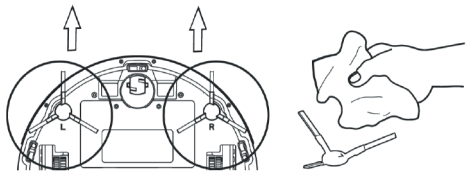

## Коннекторы зарядки, датчики высоты, поворотное и боковые колеса

Необходимо очищать только сухой тканью или салфетками.

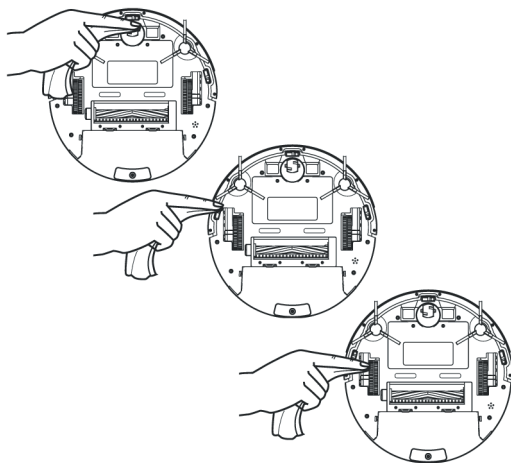
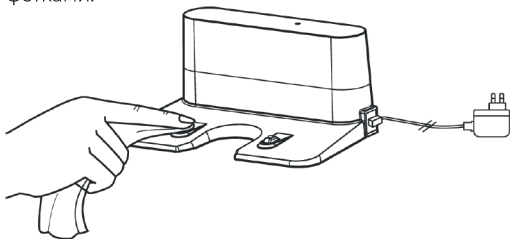

**i**

Если Вы долго не используете устройство, перед хранением полностью зарядите его. Отключив питание устройства, заряжайте его раз в три месяца во избежание полной разрядки аккумулятора.

Если аккумулятор критично разряжен, обратитесь в авторизованный сервис-центр – необходима замена аккумулятора.

## Уход за контейнером для влажной уборки и салфеткой

1. Извлеките контейнер для воды, нажав на кнопку посередине.

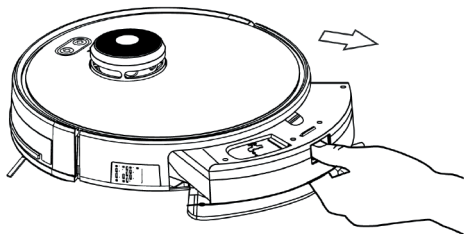

2. Удалите остатки воды, открыв заглушку.

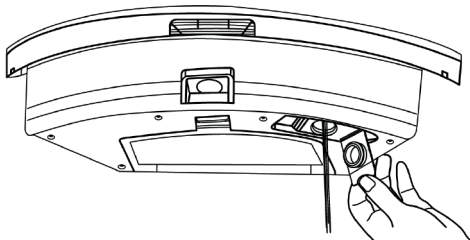

3. Снимите салфетку.

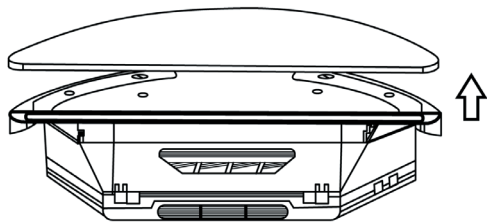

4. Промойте салфетку под водой.



5. Высушите салфетку естественным путем.

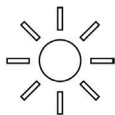

6. Протрите или высушите контейнер.

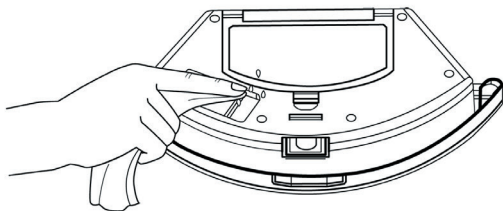

## ХРАНЕНИЕ И ТРАНСПОРТИРОВКА

- Перед хранением и транспортировкой устройства необходимо тщательно очистить корпус и полностью его просушить.
- Хранение допускается в сухом и хорошо вентилируемом помещении вдали от источников огня, нагревательных приборов и прямых солнечных лучей. Храните прибор в чистом и сухом состоянии, в недоступном для детей месте.
- Электрические устройства транспортируют всеми видами транспорта в соответствии с правилами перевозки грузов, действующими на транспорте конкретного вида. При перевозке устройства используйте оригинальную заводскую упаковку.
- Транспортировка должна осуществляться только в крытом транспорте.
- Устройство должно быть правильно упаковано и закреплено во избежание самопроизвольного перемещения в процессе транспортировки.

- Транспортировка устройства должна исключать возможность непосредственного воздействия на него атмосферных осадков и агрессивной внешней среды.
- При осуществлении транспортировки и хранения устройства запрещается подвергать его механическим воздействиям извне, так как они могут привести к повреждению устройства, нарушению его конструкции или повреждению внешней упаковки.
- При хранении и транспортировке запрещено допускать попадание воды и иных жидкостей на упаковку устройства или внутрь упаковки.
- При проведении погрузочно-разгрузочных работ требуется осторожность.

## УСТРАНЕНИЕ НЕИСПРАВНОСТЕЙ

НЕИСПРАВНОСТЬ	ВОЗМОЖНЫЕ ПРИЧИНЫ	СПОСОБ РЕШЕНИЯ
Робот-пылесос не заряжается	Основной корпус прибора не совмещен должным образом с коннектором зарядной станции	Убедитесь в правильном совмещении робота-пылесоса и зарядной станции
	Зарядная станция отключается при включенном роботе-пылесосе, что приводит к потере энергии	Увеличьте время зарядки робота-пылесоса
Робот-пылесос застрял во время работы	Устройство может застрять из-за проводов на полу, свисающих штор, игрушек или иных препятствий	Прибор попытается выбраться автоматически. Если это не удалось, переместите его вручную или уберите предметы с пола
Робот-пылесос возвращается на зарядную станцию, не завершив уборку	Прибору недостаточно мощности, и он возвращается на подзарядку	Проведите полный цикл зарядки робота-пылесоса
	Устройство работает на разных скоростях при разном типе пола. Например, на деревянных полах робот-пылесос работает дольше, чем на ковровом покрытии	Продолжительность рабочего времени уборки варьируется из-за сложности обстановки в помещении, количества мусора и различных режимов уборки. Выберите оптимальный вариант

Робот-пылесос не выполняет уборку, как запланировано по расписанию	Прибор выключен	Включите робот-пылесос
	Уровень мощности устройства слишком низок для работы	Зарядите робот-пылесос
	Пылесборник переполнен, либо колеса или боковые щетки в мусоре	Выключите устройство и очистите пылесборник. Затем переверните корпус для очистки колес и боковых щеток
Пульт дистанционного управления не работает	Не хватает питания пульту ДУ	Замените батарейки и установите их с соблюдением полярности
	Не хватает питания роботу-пылесосу	Зарядите робот-пылесос
	Инфракрасный излучатель на пульте ДУ или инфракрасный приемник в роботе-пылесосе загрязнен	Протрите инфракрасный излучатель на пульте ДУ или инфракрасный приемник на роботе-пылесосе чистой хлопчатобумажной тканью
	Рядом находится другое устройство с инфракрасным излучателем, создающее помехи	Избегайте использования пульта ДУ вблизи подобных устройств
	Превышен радиус действия пульта ДУ	Дальность действия пульта ДУ – 5 м. Не превышайте допустимое расстояние между роботом-пылесосом и пультом ДУ

<p>Во время работы робота-пылесоса маршрут прокладывается хаотично, не в соответствии с выбранным режимом</p>	<p>Рядом находится другое устройство с инфракрасным излучателем, создающее помехи</p>	<p>Рекомендуется закрыть дверь и очистить эту зону отдельно</p>
	<p>Работа на вощеном, полированном полу или гладкой напольной плитке приводит к уменьшению трения между ведущим колесом и поверхностью</p>	<p>Время уборки будет увеличено</p>
	<p>Находящиеся на полу посторонние предметы влияют на нормальную работу робота-пылесоса</p>	<p>Перед началом работы прибора уберите предметы с пола или минимизируйте их количество</p>

**I** Если неисправность не удалось устранить, обратитесь за консультацией в авторизованный сервисный центр или в отдел заботы о клиентах GARLYN. Все ремонтные работы должны производиться квалифицированными специалистами в сервисном центре.



## ОТДЕЛ ЗАБОТЫ О КЛИЕНТАХ GARLYN

### КАК СВЯЗАТЬСЯ

Чтобы получить ответы на все интересующие Вас вопросы, обратитесь в наш отдел заботы о клиентах.

Наши специалисты с радостью помогут решить любые возникшие проблемы и ответят на самые неожиданные вопросы.

Мы также будем рады Вашим предложениям о том, как еще мы можем улучшить наши товары и сделать их максимально удобными и надежными.

С заботой о Вас!

**Телефон:** 8 (800) 555-95-31

**Почта:** [info@garlyn.ru](mailto:info@garlyn.ru)

**WhatsApp:** 8 (981) 100-67-54

**График работы:** ежедневно с 10 до 20.

## ТЕХНИЧЕСКИЕ ХАРАКТЕРИСТИКИ

Тип товара .....	робот-пылесос
Товарный знак .....	Garlyn
Модель .....	SR-800 Max
Мощность .....	25 Вт
Тип аккумулятора .....	Li-ion
Напряжение аккумулятора .....	14,4 В
Емкость аккумулятора .....	5200 мА*ч
Входное напряжение адаптера .....	100-240 В, 50 Гц, 0,8 А
Выходное напряжение адаптера .....	19 В, 1 А
Мощность всасывания .....	4000 Па
Тип уборки .....	сухая/сухая и влажная одновременно
Фильтрация .....	фильтр предварительной очистки, HEPA-фильтр
Объем пылесборника в контейнере для сухой и влажной уборки .....	250 мл
Объем пылесборника для сухой уборки .....	600 мл
Объем резервуара для воды .....	350 мл
Время непрерывной работы .....	150 мин
Время полной зарядки .....	6 ч
Количество режимов .....	4
Пульт ДУ .....	есть
Настройка расписания уборки .....	есть

---

Максимальная высота преодолеваемых препятствий .....	20 мм
Управление через приложение .....	есть
Регулировка мощности .....	4 режима
Построение карты помещения .....	есть
Ориентирование .....	оптические датчики, гироскоп, LIDAR
Индикация .....	светодиодная, звуковая
Датчики определения препятствий .....	есть
Возвращение на зарядную станцию .....	автоматическое
Защита от падения .....	есть
Защита от пробуксовки .....	есть
Голосовые подсказки .....	есть
УФ-лампа .....	есть
Магнитная лента .....	есть
Управление со смартфона .....	есть
Протокол связи .....	Wi-Fi
Габаритные размеры .....	330 × 330 мм
Вес нетто .....	3,5 кг
Срок службы .....	3 года

---

## КОМПЛЕКТАЦИЯ

Робот-пылесос .....	1 шт.
Зарядная станция .....	1 шт.
Пылесборник для сухой уборки .....	1 шт.
Контейнер для сухой и влажной уборки .....	1 шт.
Сетевой адаптер .....	1 шт.
Пульт ДУ .....	1 шт.
Чистящая щетка .....	1 шт.
Боковые щетки .....	4 шт.
Роликовая щетка .....	1 шт.
HEPA-фильтр .....	2 шт.
Фильтр предварительной очистки .....	2 шт.
Фильтрующая губка .....	2 шт.
Салфетки для влажной уборки .....	2 шт.
Магнитная лента .....	1 шт.
Батарейки .....	2 шт.
Руководство по эксплуатации .....	1 шт.
Гарантийный талон .....	1 шт.

**I** Производитель, постоянно улучшая и совершенствуя свою продукцию, оставляет за собой право вносить конструктивные изменения в спецификацию и дизайн товара, не ухудшающие его качество, без предварительного уведомления об этих изменениях.

## УТИЛИЗАЦИЯ



Внимание! После окончания срока службы не выбрасывайте прибор вместе с бытовыми отходами. Передайте его в специализированный пункт для дальнейшей утилизации. Этим Вы сможете защитить окружающую среду.

Отходы, образующиеся при утилизации изделий, подлежат обязательному сбору с последующей утилизацией в установленном порядке и в соответствии с действующими требованиями и нормами отраслевой нормативной документации, в том числе в соответствии с СанПиН 2.1.7.1322-03 «Гигиенические требования к размещению и обезвреживанию отходов производства и потребления».



Товар сертифицирован в соответствии с Федеральным законом «О техническом регулировании» и соответствует требованиям Технического регламента Таможенного союза ТР ТС 004/2011 «О безопасности низковольтного оборудования», Технического регламента Таможенного союза ТР ТС 020/2011 «Электромагнитная совместимость технических средств», Технического регламента Евразийского экономического союза «Об ограничении применения опасных веществ в изделиях электротехники и радиоэлектроники» ТР ЕАЭС 037/2016.

Гарантийный срок: 12 месяцев с даты продажи изделия  
Дату изготовления Вы можете найти на корпусе устройства  
Спроектировано и разработано компанией Garlyn  
Сделано в Китае

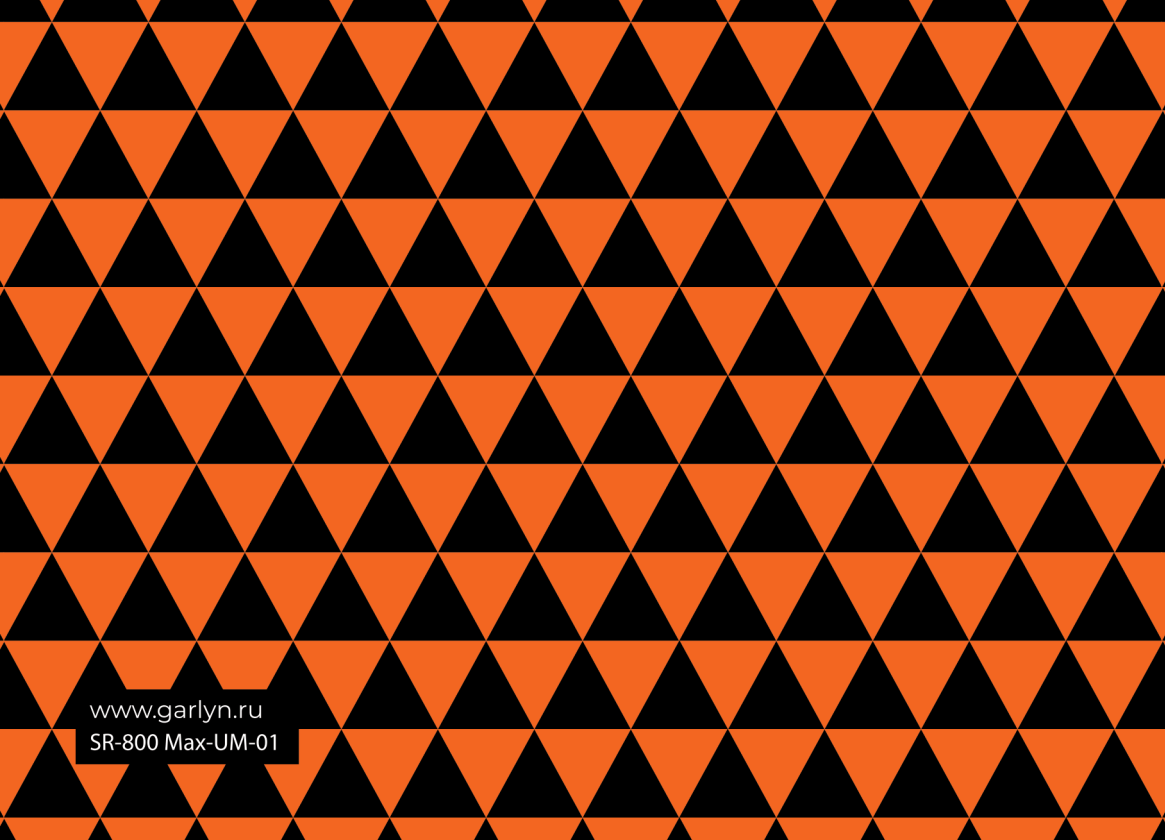

The background of the entire image is a repeating geometric pattern of triangles. The triangles are arranged in a grid where each row consists of alternating upward-pointing and downward-pointing triangles. The colors alternate between orange and black in a checkerboard fashion across the grid.

[www.garlyn.ru](http://www.garlyn.ru)  
SR-800 Max-UM-01